

**Sicherheitshinweis**

**DE**



**Vorsicht!** Jede Montagearbeit am Lüftungsgerät darf nur bei abgetrennter Netzspannung erfolgen!

**Einbaubeispiele**

**DE**

**RA 15-60**

Bei nicht ausreichender Rohrlänge  
Schalldämpfer kürzen!

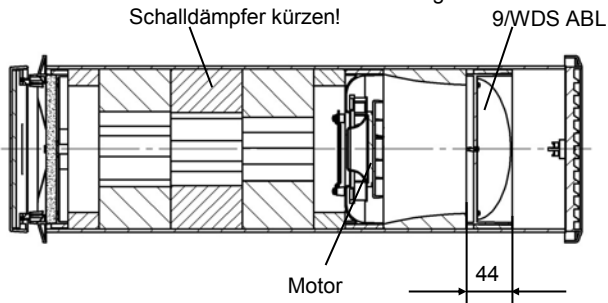

**AB 30/60**

Bei nicht ausreichender Rohrlänge  
Schalldämpfer kürzen!

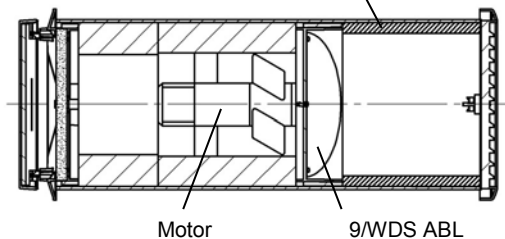

Folienträger

Folie

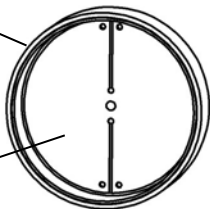

Überprüfen Sie die Lieferung auf Vollständigkeit und einwandfreien Zustand!

+

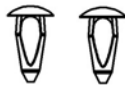

2x Treibstift

## Montage

RA 15-60

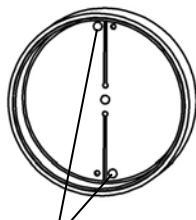

Treibstift

AB 30/60

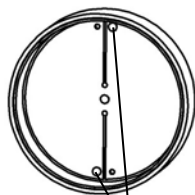

Treibstift

Treibstifte in die entsprechenden Öffnungen in Folie Und Folienträger einsetzen! Beachten Sie dabei die Beschriftung auf der Folie!

Rückschlagklappe mit nach außen weisender Beschriftung und Mittelsteg in senkrechter Position zwischen Außengitter und Lüftereinheit einschieben (siehe Einbaubeispiele)

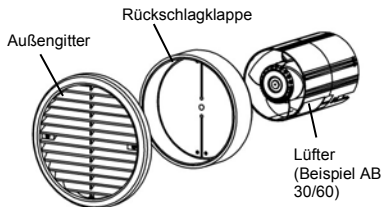

Außengitter

Rückschlagklappe

Lüfter  
(Beispiel AB 30/60)

**Safety instructions**

**EN**



**Caution!** Any assembly work to the ventilation device may only be carried out after disconnecting the supply voltage!

**Installation examples**

**EN**

**RA 15-60**

In case of insufficient tube length,  
shorten the sound absorbers!

9/WDS ABL

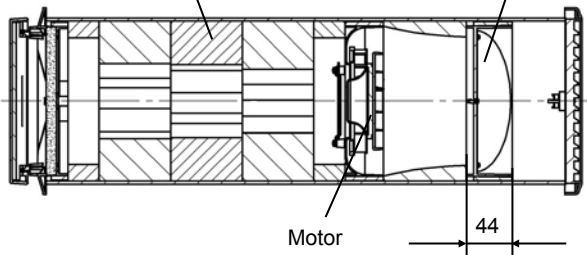

**AB 30/60**

In case of insufficient tube length,  
shorten the sound absorbers!

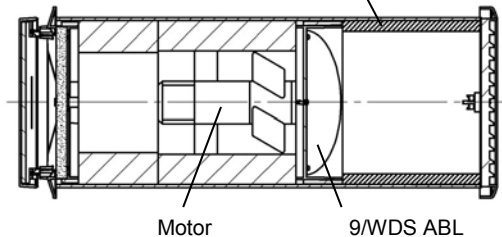

Foil carrier

Foil

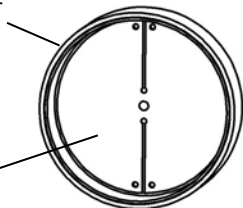

Please check the delivery for completeness and mint condition!

+



2x plastic blind rivet

## Assembly

RA 15-60

AB 30/60

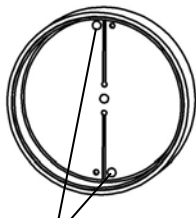

Plastic blind rivet

Insert the plastic blind rivets in the respective openings in the foil and foil carrier! Observe the marking on the foil!

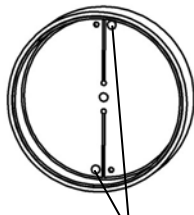

Plastic blind rivet

Insert the backdraft shutter with the marking facing outwards and the centre bar in a vertical position between the outer grille and the fan unit (refer to installation examples)

